

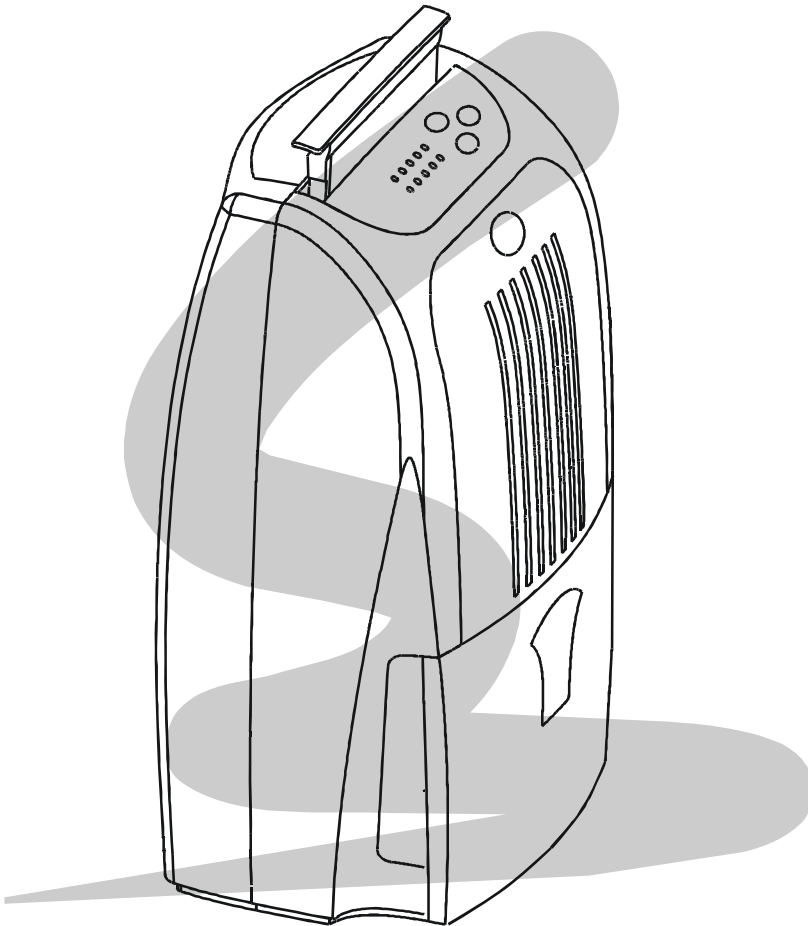

Mode d'emploi



Modèle de déshumidificateur : CD 400-18

TABLE DES MATIÈRES

<input type="checkbox"/>	Précautions		2
<input type="checkbox"/>	Fonctionnement et performances		5
<input type="checkbox"/>	Noms et fonctions des pièces	6	
<input type="checkbox"/>	Sélectionner correctement les fonctions		8
<input type="checkbox"/>	Préparation et contrôle avant utilisation	10	
<input type="checkbox"/>	Comment utiliser l'appareil		11
<input type="checkbox"/>	Entretien		14
<input type="checkbox"/>	Drainage continu	16	
<input type="checkbox"/>	Spécifications		17
<input type="checkbox"/>	Dépannage	17	



Lire attentivement ce mode d'emploi avant de faire fonctionner le déshumidificateur.
Conserver ce mode d'emploi en lieu sûr pour toute consultation ultérieure.



Précautions

Lire attentivement le chapitre Précautions avant de faire fonctionner le déshumidificateur.

Respecter les avertissements et les recommandations indiqués dans Précautions pour garantir un fonctionnement sûr de l'appareil.

- ⚠ Avertissement : toute manipulation incorrecte peut entraîner la mort ou des blessures graves.
- ⚠ Recommandations : toute manipulation incorrecte peut entraîner des blessures ou des dégâts matériels.
- ⊘ Indique une interdiction.
- Indique une contrainte.
- △ Invite à la prudence.



Avertissements



- En cas d'anomalie, éteindre le déshumidificateur.
Débrancher la prise et contacter le vendeur de l'appareil.
(Toute anomalie peut entraîner une panne de l'appareil, une décharge électrique, un incendie, etc.).
- Ne jamais tenter d'éteindre le déshumidificateur en débranchant la prise.
- Ne jamais modifier le déshumidificateur. Ne pas essayer de démonter l'appareil ou d'intervenir soi-même.
- Pour éviter tout risque de décharge électrique, ne jamais brancher ou débrancher l'appareil les mains mouillées.
- Cet appareil a été conçu pour être raccordé à 220 volts en courant alternatif.
- Éliminer la poussière des lames de la prise et brancher l'appareil en toute sécurité.
- Pour éviter le risque d'incendie ou d'explosion, ne pas vaporiser de liquide sur le déshumidificateur. Ne pas placer de produits inflammables ou chimiques à proximité de l'appareil.
- Pour éviter que les pièces en résine ne fondent ou ne brûlent au contact du feu, il convient de ne pas placer le déshumidificateur près des appareils de chauffage.

- Ne pas brancher le déshumidificateur à une prise présentant des caractéristiques électriques inférieures à celles de l'appareil.
- Le cordon d'alimentation ne doit pas être endommagé ou modifié. Ne placer aucun objet lourd ou chaud sur le cordon. Ne pas tirer ou enrouler le cordon pendant que l'appareil fonctionne.
- Pour éviter d'endommager le cordon, veiller à ne pas le coincer dans une porte.
- Ne jamais insérer de bâtonnets ou d'objets dans les orifices du déshumidificateur. Comme cet appareil est équipé d'un ventilateur qui tourne à grande vitesse, tout contact avec le ventilateur en mouvement peut provoquer des blessures graves.
- Retirer l'eau accumulée dans le réservoir.
(Toute ingestion accidentelle de l'eau collectée ou toute autre utilisation peut entraîner des maladies et/ou des accidents.)



Recommandations



- Le déshumidificateur doit être utilisé sur une surface stable et de niveau.
- Pour éviter que l'eau ne gèle, ne pas utiliser le déshumidificateur et le tuyau d'évacuation à une température ambiante inférieure à 0 °C.
- Ne pas utiliser le déshumidificateur à l'extérieur. Toute exposition à la lumière du soleil ou à la pluie risque de provoquer des surchauffes, des décharges électriques et des incendies.
- Ne pas placer de récipient d'eau sur le déshumidificateur
(l'eau risquerait de pénétrer dans l'appareil et d'abîmer ainsi l'isolation).
- Ne jamais essayer d'utiliser le déshumidificateur sur des aliments, pour la préservation d'objets d'art, etc. La qualité pourrait être altérée.
- Ne pas utiliser le déshumidificateur à des endroits exposés à des fuites d'huile ou de gaz inflammables.

- Ne pas utiliser l'appareil dans des endroits exposés à des produits chimiques.
- Pour un drainage continu, vérifier que le tuyau d'évacuation est correctement placé, sans pente ascendante.
- Veiller à ne pas placer d'appareil de chauffage devant la sortie d'air du déshumidificateur.
- Ne pas utiliser le déshumidificateur comme chaise ou tabouret.
- À des fins de sécurité, débrancher la prise si l'appareil n'est pas utilisé pendant une longue durée.

- Veiller à bien maintenir la prise pendant le branchement ou le débranchement.
- Si le déshumidificateur est placé dans un placard, veiller à ce qu'aucun enfant ne puisse y pénétrer.
- Ne pas retirer le flotteur du réservoir d'eau.
- Pour éviter d'abîmer le cordon d'alimentation, ne pas tirer dessus pendant le déplacement de l'appareil.

- Ne pas obstruer les entrées et les sorties d'air. Ne pas recouvrir l'appareil avec des vêtements humides.
- Avant toute utilisation de longue durée, il convient de vérifier l'appareil, en particulier le filtre à air, le tuyau d'évacuation, etc.
- Éteindre et débrancher l'appareil avant de lancer une opération de nettoyage ou d'entretien.
- Pour éviter les risques de décharge électrique, ne jamais arroser l'appareil ou renverser de l'eau pendant le nettoyage.
- Éteindre l'appareil et vider le réservoir d'eau avant de déplacer le déshumidificateur. Bien tenir la poignée pendant le déplacement.

Fonctionnement et performances

Opération de dégivrage

L'évaporateur du déshumidificateur forme de la glace pendant l'opération de déshumidification à une température ambiante de 15 °C ou moins. Pour éliminer la glace, le dispositif de dégivrage est automatiquement activé toute les 30 minutes ou plus (pendant environ 5 minutes).

- Les fonctions de déshumidification et de purification de l'air s'arrêtent pendant l'opération de dégivrage.
- Ne pas débrancher ou éteindre l'appareil pendant l'opération de dégivrage.

Ce déshumidificateur ne permet pas de maintenir le taux d'humidité à un niveau très faible (HR d'environ 50 % ou moins).

Ce déshumidificateur a été conçu pour éliminer l'humidité peu plaisante au quotidien et pour faciliter le séchage des vêtements en intérieur. Il ne permet pas de maintenir le taux d'humidité à un très faible niveau.

La température ambiante monte pendant le fonctionnement.

Ce déshumidificateur n'est équipé d'aucune fonction de refroidissement. Il produit de la chaleur pendant le fonctionnement et la température ambiante augmente de 1 à 4 °C. La température augmente davantage encore lorsque l'appareil est placé dans un placard ou tout autre espace clos. La température ambiante augmente lorsque les portes et les fenêtres sont fermées. Les autres appareils de la pièce ou les rayons du soleil produisent également de la chaleur.

Noms et fonctions des pièces

Avant

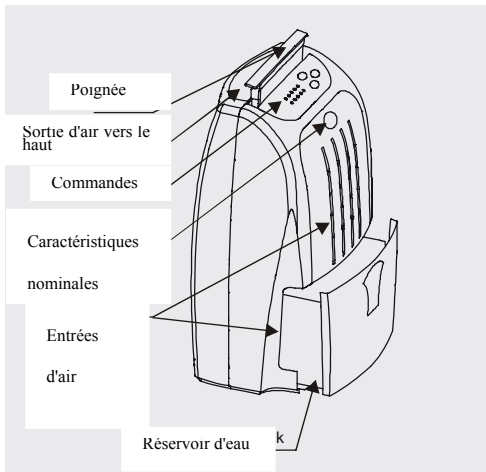

Arrière

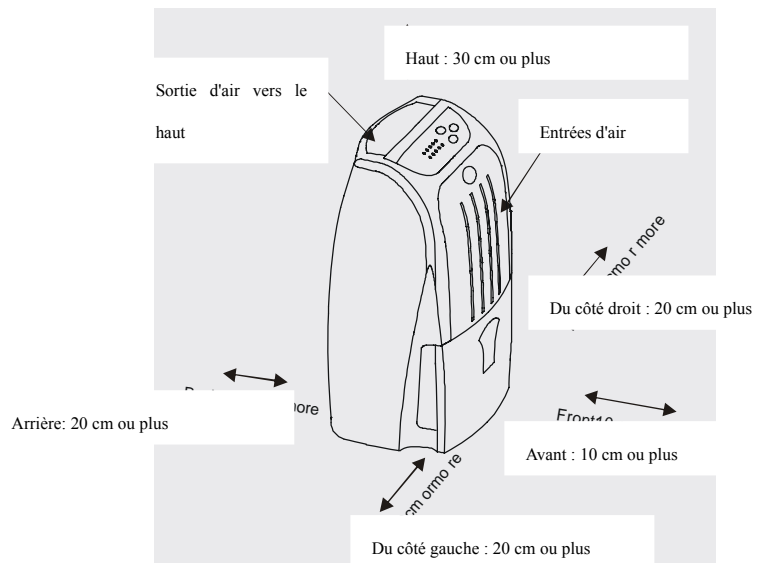
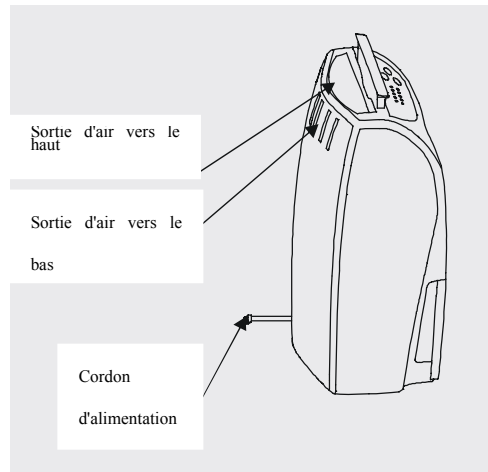

Installation

Pour un fonctionnement efficace du déshumidificateur, les espaces ci-dessous sont nécessaires.

Remarque

Si les téléviseurs, radios, etc. sont perturbés par le bruit, les placer à une distance de 70 cm ou plus du déshumidificateur.

Commandes

Système de voyants lumineux	
Lumière désactivée	○
Lumière activée	●
Lumière clignotante	⊛

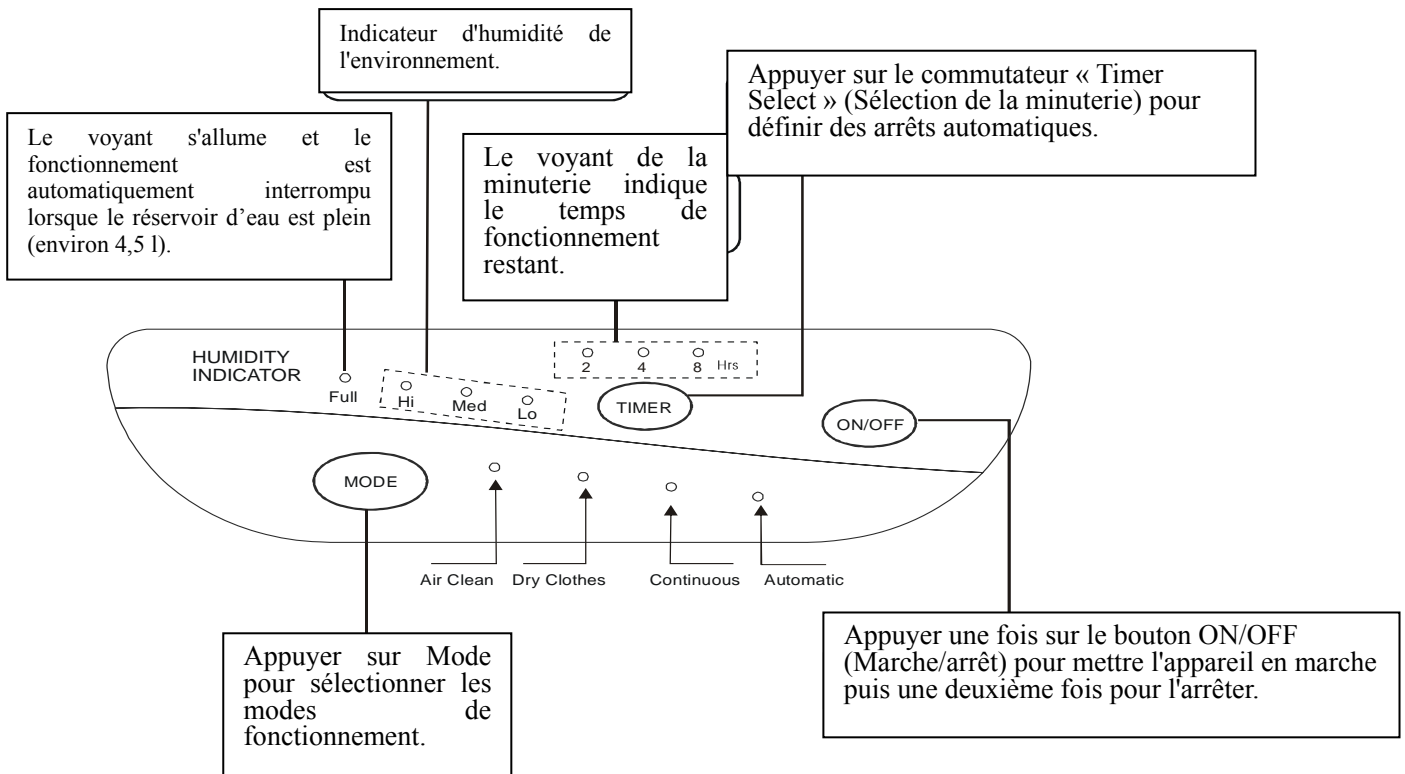

Sélectionner correctement les fonctions

MODE

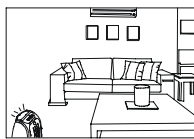

Pour déshumidifier une pièce, éviter la rosée ou les moisissures sur le plafond et/ou les murs

AUTOMATIC

Pour déshumidifier un placard

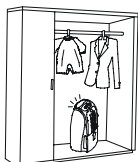

CONTINUOUS

Pour sécher des vêtements mouillés plus rapidement



DRY CLOTHES

Pour sécher un tapis ou une carpe

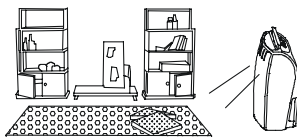

DRY CLOTHES

Pour déshumidifier un petit espace ou sécher une pièce contenant des chaussures

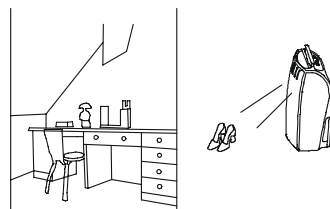

DRY CLOTHES

Pour purifier l'air d'une pièce



AIR CLEAN

Un micro-ordinateur intégré mémorise l'opération du déshumidificateur une fois qu'elle a été définie. Appuyer sur le bouton Power pour répéter l'opération. (Suite à un débranchement ou à une panne de courant, le paramètre doit être reconfiguré.)

<p>Mode de fonctionnement automatique (Automatic)</p> <ul style="list-style-type: none"> ■ Ouvrir le volet du haut ou celui du bas. ■ L'opération de déshumidification s'arrête automatiquement lorsque l'humidité relative est inférieure à 60 % environ. Le déshumidificateur continue uniquement l'opération de nettoyage (le témoin de fonctionnement Automatique reste allumé). 	
<p>Mode de fonctionnement continu (Continuos)</p> <ul style="list-style-type: none"> ■ Ouvrir le volet du haut ou celui du bas. ■ En mode Continu, appuyer sur Sélection de la minuterie pour régler la minuterie sur 2h, 4h ou 8h. ■ Placer le déshumidificateur dans un placard avec le côté du réservoir orienté vers la porte. ■ Essayer de refermer la porte du placard en veillant à ce que le cordon d'alimentation ne reste pas coincé dans la porte. 	
<p>Fonctionnement continu avec un débit d'air supplémentaire</p> <ul style="list-style-type: none"> ■ Ouvrir le volet du haut ou celui du bas pour obtenir un séchage uniforme des vêtements. 	
<p>Fonctionnement continu avec le volet du bas ouvert</p> <ul style="list-style-type: none"> ■ Ouvrir le volet du bas de la sortie d'air uniquement. 	
<p>Fonctionnement continu avec le volet du haut ouvert</p> <ul style="list-style-type: none"> ■ Ouvrir le volet du haut de la sortie d'air uniquement. 	
<p>Purification de l'air</p> <ul style="list-style-type: none"> ■ Cet appareil n'a pas été conçu pour être utilisé exclusivement comme épurateur d'air. ■ Ouvrir le volet du haut ou celui du bas. ■ La fonction de purification de l'air ne fonctionne pas sans filtre à air. 	

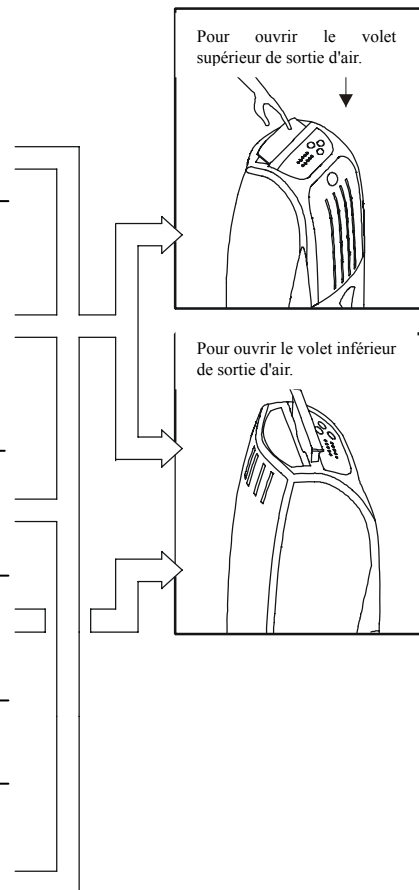

Préparation et contrôle avant utilisation

Vérifier que le réservoir d'eau est correctement installé.

Le déshumidificateur ne peut pas fonctionner lorsque le réservoir est plein d'eau ou s'il n'est pas correctement installé.

Comment le retirer ?

Tirer doucement le réservoir en maintenant la partie concave.

Comment l'installer ?

Pousser doucement le réservoir à l'horizontale. La poignée tient toute seule.

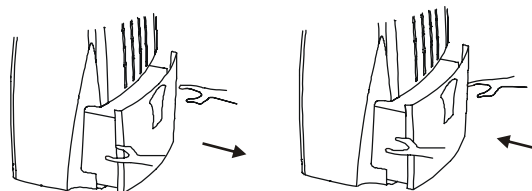

Pendant la vidange de l'eau du réservoir

1. Retirer le réservoir du déshumidificateur.
2. Maintenir le réservoir par la poignée et le soulever doucement.
3. Orienter le réservoir dans le sens indiqué et vider doucement l'eau du réservoir.
4. Replacer le réservoir dans le déshumidificateur.

10 Poignée

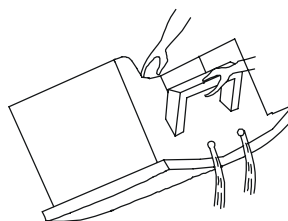
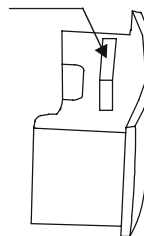

Remarque

Après l'opération de déshumidification, l'eau est collectée dans le réservoir. Lorsque le réservoir est plein, le déshumidificateur cesse automatiquement de fonctionner et l'avertisseur retentit. L'avertisseur sonne pendant 10 secondes lorsque l'on retire le réservoir pendant le fonctionnement. Pour un drainage continu, se reporter à la page 16.

Comment l'utiliser ?

- Le déshumidificateur s'arrête automatiquement lorsque le nombre d'heures défini sur la minuterie (2h, 4h ou 8h) est écoulé.
 - Sous n'importe quel mode, appuyer sur « Timer Select » (Sélection de la minuterie) pour régler la minuterie sur 2h, 4h ou 8h.
-

Brancher le déshumidificateur.

- Le mode « Automatic » sonne une fois.
- Le voyant d'humidité s'allume et affiche le taux d'humidité de la pièce.
- Vérifier que le réservoir d'eau est correctement installé.

Ouvrir l'un des volets d'air adapté au fonctionnement choisi.

Appuyer sur le bouton ON/OFF.

- Le voyant correspondant au mode « Automatic » s'allume.

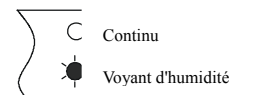

Régler l'appareil sur le fonctionnement choisi en appuyant sur le bouton « Mode ».

- À chaque pression du bouton « Mode », les voyants correspondant aux modes s'allument de la façon indiquée et le mode de fonctionnement change.

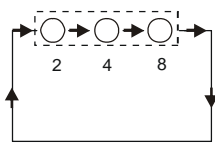
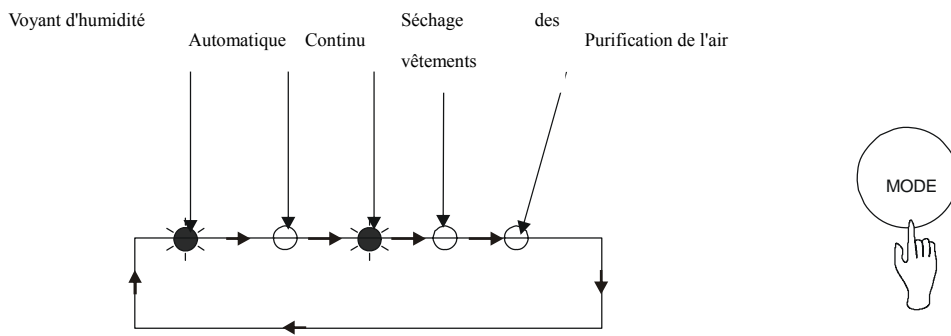

- Le voyant de la minuterie allumé indique le temps restant.

L'appareil s'arrête lorsque le temps défini est écoulé.



Avertissement

Pour éviter d'endommager le cordon, veiller à ne pas le coincer dans une porte.



Avertissement

Veiller à éloigner les enfants des placards qui contiennent un déshumidificateur.



Prohibit

Arrêt du fonctionnement

Appuyer à nouveau sur le bouton « ON/OFF »

- Le voyant de sélection du mode s'éteint et l'appareil cesse de fonctionner.
- Fermer le volet.

Avertisseur

L'avertisseur sonne dès qu'un bouton est enfoncé.

Remarque

Veiller à bien ouvrir l'un des volets. Si le volet n'est pas complètement ouvert pendant le fonctionnement, le dispositif de prévention de la surchauffe s'active et l'appareil cesse de fonctionner.

Grâce à la fonction de protection de l'appareil, l'opération de déshumidification démarre au bout de 3 minutes environ après branchement de l'appareil ou après un arrêt.

Après une panne de courant, le voyant du mode Automatique clignote. Appuyer à nouveau sur le bouton Power pour lancer l'opération.

L'efficacité du déshumidificateur dépend de l'air extérieur à la pièce. Pour un fonctionnement efficace, il convient d'éviter d'ouvrir et de fermer les fenêtres et les portes.

Pour obtenir de bonnes performances, utiliser le déshumidificateur à des températures de fonctionnement acceptables. Pour des raisons de sécurité, l'opération de déshumidification s'arrête automatiquement et passe à une opération de purification de l'air lorsque la température ambiante atteint 36 °C et plus.

La circulation du réfrigérant dans le déshumidificateur peut être bruyante lorsque l'opération démarre. Lorsque la circulation devient stable, le bruit diminue.

Sauf sous le mode Continuous (Continu), le réglage de la minuterie est annulé lorsque le bouton « Mode » est enfoncé. Il est possible de définir l'annulation dès que le bouton « Mode » est enfoncé.

La minuterie s'arrête lorsque le réservoir d'eau est plein. Dès que le réservoir est vide, la minuterie redémarre.

Pour changer le réglage de la minuterie, appuyer sur « Timer Select » pour régler le temps souhaité.

Pour annuler l'opération de la minuterie, appuyer sur « Timer Select » pour éteindre le voyant de la minuterie.

Pour arrêter la minuterie, appuyer à nouveau sur le bouton ON/OFF.

Entretien



Avertissement

Pour éviter le risque de décharge électrique, ne jamais brancher ou débrancher l'appareil les mains mouillées.



Interdit d'intervenir



Recommandations

Eteindre l'appareil et débrancher la prise avant de lancer une opération de nettoyage ou d'entretien.

Ne pas retirer le flotteur du réservoir d'eau.

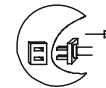

Interdit

Lorsque l'appareil n'est pas utilisé pendant une longue durée.

1. Débrancher l'appareil et enrouler le cordon d'alimentation avant de l'accrocher au dos de l'appareil.
2. Vider l'eau du réservoir, essuyer ce dernier avec un chiffon avant de le remettre en place.
3. Nettoyer le filtre à air.
4. Pour le stockage, maintenir l'appareil à la verticale et éviter toute exposition directe à la lumière du soleil.

Demande

- Pour éviter un dysfonctionnement ou tout bruit anormal, maintenir l'appareil à la verticale.

Boîtier du déshumidificateur

Essuyer le déshumidificateur avec un chiffon doux et sec.

- Pour éliminer les grosses saletés, essuyer avec un chiffon bien essoré (ne jamais utiliser de chiffon mouillé pour nettoyer les boutons de commande).
- Pour éviter les déformations ou les fissures, ne pas utiliser d'essence, de diluant ou de nettoyeurs liquides.

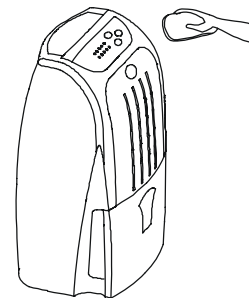

Réservoir d'eau

- Retirer le réservoir.
- Laver l'intérieur avec de l'eau.
- Ne pas utiliser de brosse pour éviter de rayer le réservoir.
- Ne pas retirer le flotteur du réservoir.
- Essuyer l'eau à l'extérieur du réservoir avec un chiffon et remettre le réservoir à sa place.

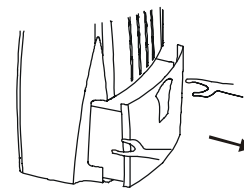

Poignée du
réservoir

Flotteur

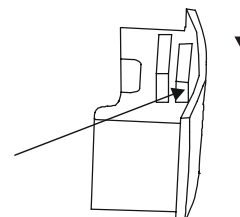

Entrées d'air à l'avant et sur le côté (entretien tous les 3 mois)

■ La capacité de déshumidification est réduite si le filtre se bouche.

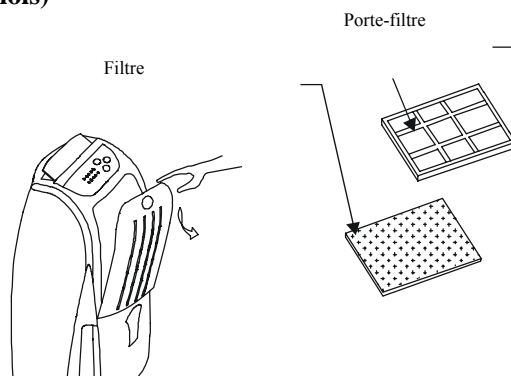

- Tirer le panneau vers soi et le retirer de l'appareil. Retirer le filtre du porte-filtre.
- Pour déloger la poussière de ces filtres, utiliser un aspirateur ou les tapoter doucement.
- Si les filtres sont fortement encrassés, les laver à l'eau en utilisant un détergent neutre, bien rincer et laisser sécher.

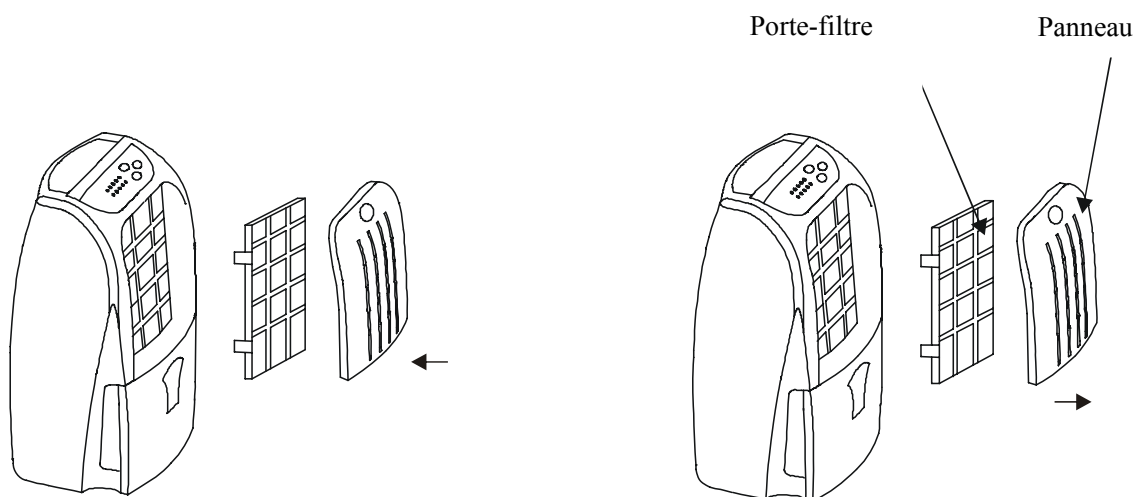

Replacer le panneau.

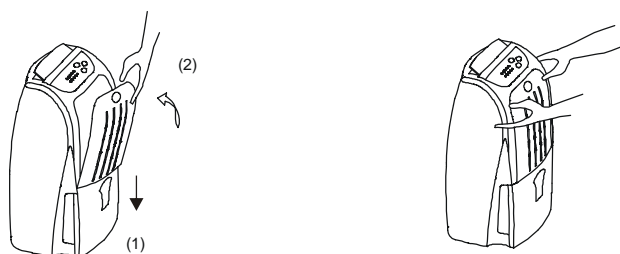

Pour faciliter l'installation, installer la partie du bas avant la partie du haut.

Pour un drainage continu avec un tuyau



- Pour un drainage continu, vérifier que le tuyau d'évacuation est correctement placé, sans pente ascendante.
- Pour empêcher l'eau de geler, ne pas utiliser le déshumidificateur et le tuyau d'évacuation à une température inférieure à 0 °C.

Le fonctionnement continu permet d'activer l'opération de déshumidification pendant plusieurs heures sans besoin de vider le réservoir.

Avant d'activer le drainage continu, veiller à bien désactiver le déshumidificateur et à le débrancher.

Préparation à un drainage continu :

Raccord flexible pour le drainage (fourni)

Procéder à l'ouverture du tuyau

- Pour réaliser l'ouverture, retirer le panneau du tuyau d'évacuation à l'aide d'un tournevis ou d'un outil équivalent.

Fixer le tuyau d'évacuation

- Fixer le raccord flexible à une petite pièce de raccord sur le haut du déshumidificateur avec la vis fournie.

- Faire passer un tuyau et le raccorder au drain.

Placer le réservoir d'eau comme à l'origine

- L'appareil ne peut pas fonctionner sans le réservoir d'eau.

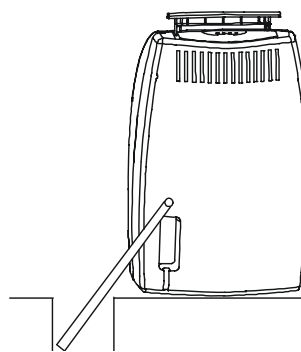
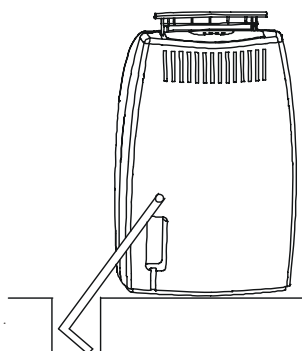
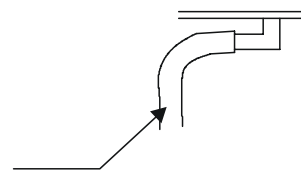
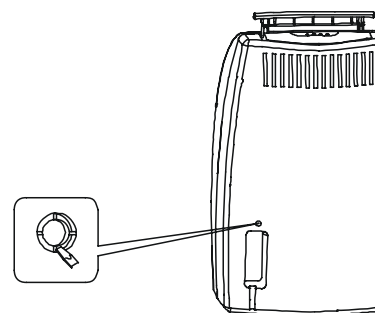

Spécifications

N° du modèle	CD 400-18
Alimentation	220 V-240 V (50 Hz)
Capacité de déshumidification	18 l/24 heures (30 °C/HR 80 %)
Puissance consommée	340 W
Capacité du réservoir d'eau	Environ 4,5 l
Poids net	13 kg
Dimensions	Hauteur 575 mm, longueur 380 mm, largeur 225 mm
Température de fonctionnement utilisable	5 °C-35 °C

Les spécifications peuvent faire l'objet de modifications sans préavis, à des fins d'améliorations.

Dépannage

Avant de confier l'appareil au service technique, vérifier les points suivants :

Dysfonctionnement	Points à contrôler	Mesures à prendre	Page de référence
Aucun fonctionnement	Vérifier que la prise est bien branchée.	Enfoncer complètement et fermement la fiche dans la prise.	2
	Vérifier si le réservoir d'eau est plein.	Vider l'eau du réservoir.	2
	Vérifier que le réservoir d'eau est correctement placé.	Installer correctement le réservoir dans l'appareil.	11
	Regarder si tous les volets sont fermés.	Ouvrir l'un des volets.	13
Le volume déshumidifié est faible	Regarder si les filtres sont sales.	Nettoyer les filtres en suivant les instructions.	13
	Regarder si les ouvertures sont bouchées.	Éliminer les obstacles aux ouvertures.	13
	Contrôler si le déshumidificateur est en mode de purification de l'air.	Passer du mode de fonctionnement au mode de déshumidification.	13
Niveau sonore important pendant le fonctionnement	Vérifier que l'appareil a bien été installé selon les instructions.	Installer l'appareil sur un sol de niveau et stable.	13
L'appareil s'arrête pendant la déshumidification localisée.	Vérifier que la température ambiante est supérieure à la température de fonctionnement utilisable.	L'opération de déshumidification démarre automatiquement lorsque la température baisse.	13
Les vêtements lavés ne sont pas secs.	Vérifier que les vêtements sont bien exposés à l'air diffusé par l'appareil.	Essayer de placer les vêtements devant la sortie d'air.	13

	Regarder si la température ambiante est trop faible.	Les vêtements ont du mal à sécher si les températures sont basses.	13
--	--	--	----

17

Tout est normal si les phénomènes suivants se produisent.

Phénomène	Raison
L'appareil s'arrête de temps en temps	L'appareil se dégivre (voir page 5).
Le volume déshumidifié est faible	Le volume du déshumidificateur baisse lorsque la température ambiante est basse (voir page 6). L'appareil s'arrête lorsque la température ambiante descend au-dessous de 5 °C. L'appareil arrête la déshumidification car l'humidité de la pièce descend au-dessous de 60 % en mode Automatique. (Voir page 5.)
L'humidité de la pièce est toujours élevée	La pièce est trop grande. (Voir page 5.) Les portes ou les fenêtres de la pièce sont peut-être souvent ouvertes et/ou fermées. (Voir page 5.)
Une mauvaise odeur se dégage pendant le fonctionnement	Une mauvaise odeur se dégage des murs, des meubles ou autres objets.
L'appareil fait du bruit	La circulation du réfrigérant peut provoquer des bruits jusqu'à ce qu'elle se stabilise.
Il reste de l'eau dans le réservoir	Il reste de l'eau car l'appareil a été soumis à un test de déshumidification en usine.
L'avertisseur sonne	L'avertisseur sonne lorsque le réservoir d'eau est plein. (Voir page 11.)

18